

Correios

Mapas Mentais

Língua Portuguesa
e Informática





FICHA TÉCNICA DO MATERIAL

grancursosonline.com.br

CÓDIGO:

2672023226

TIPO DE MATERIAL:

E-book

NOME DO ÓRGÃO:

Empresa Brasileira de Correios e Telégrafos

ÚLTIMA ATUALIZAÇÃO:

7/2023

LÍNGUA PORTUGUESA



Livro Eletrônico







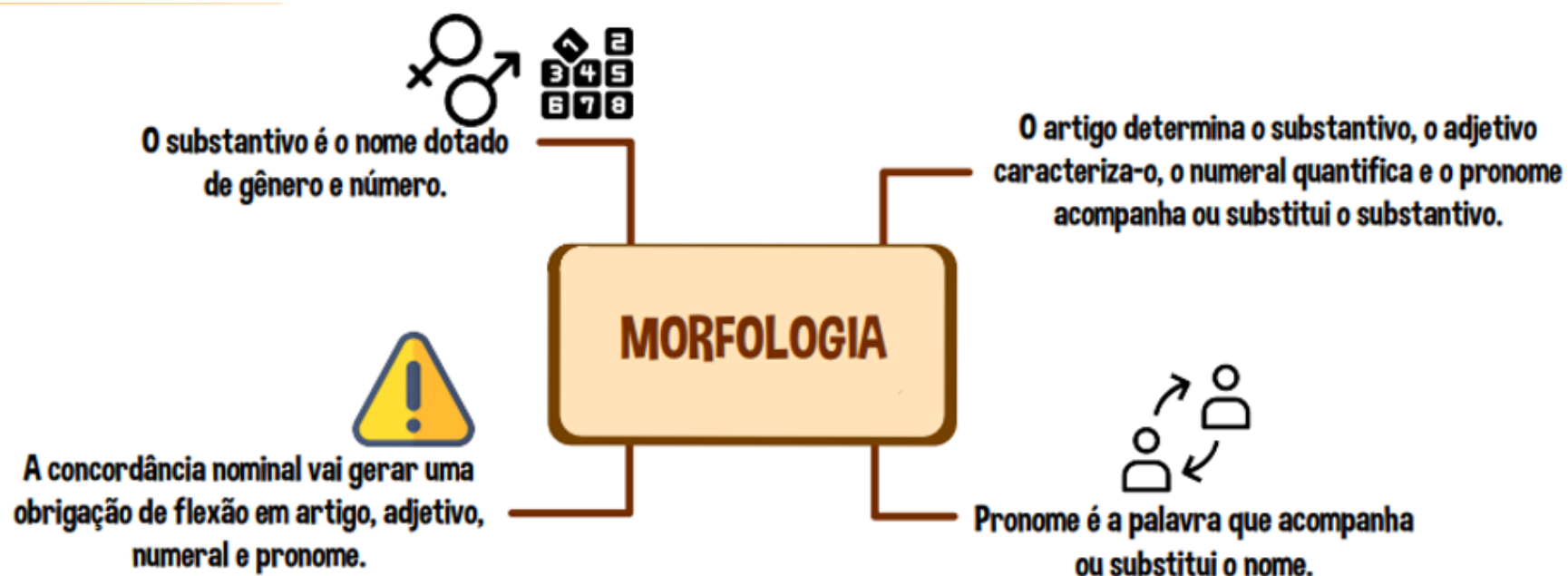

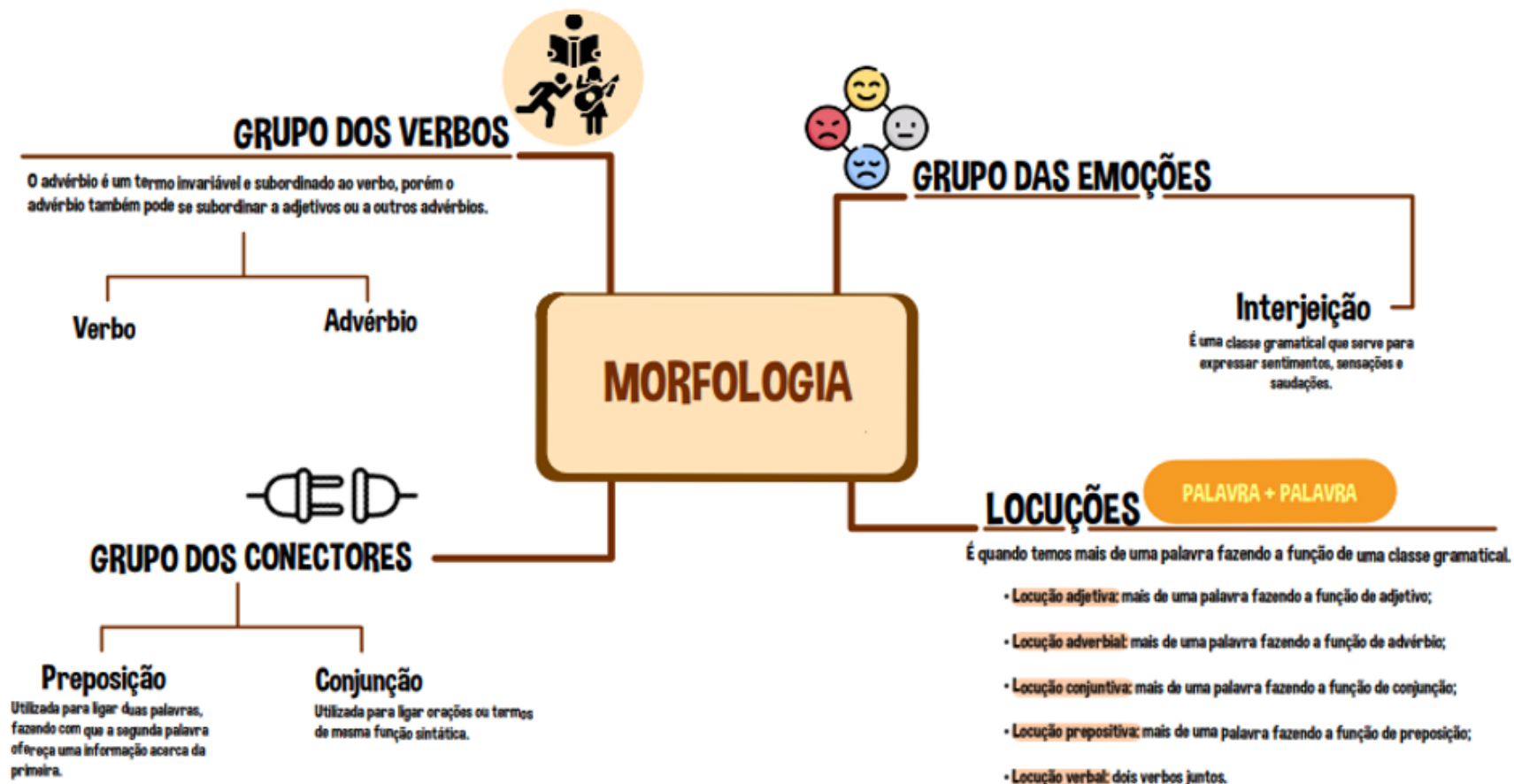



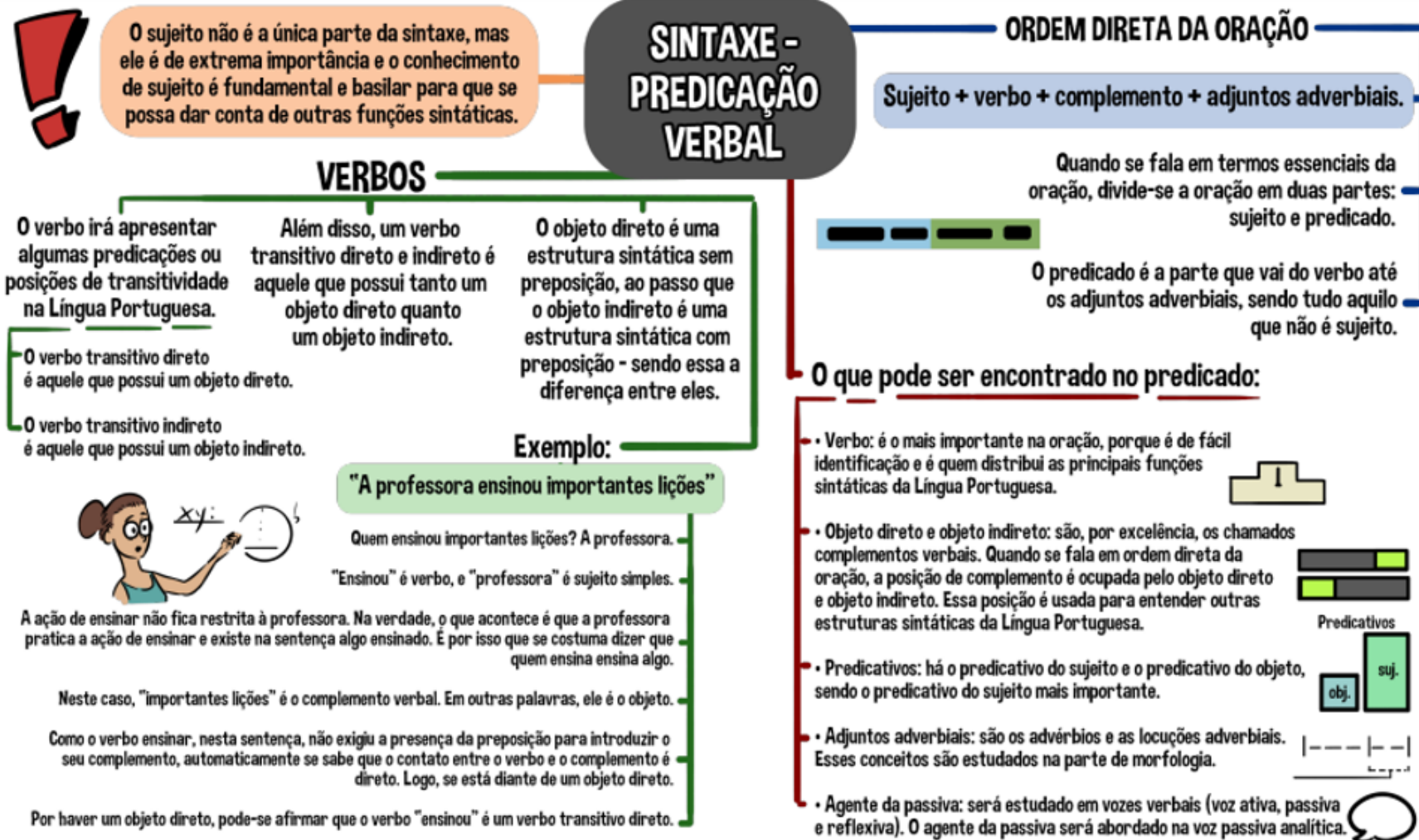

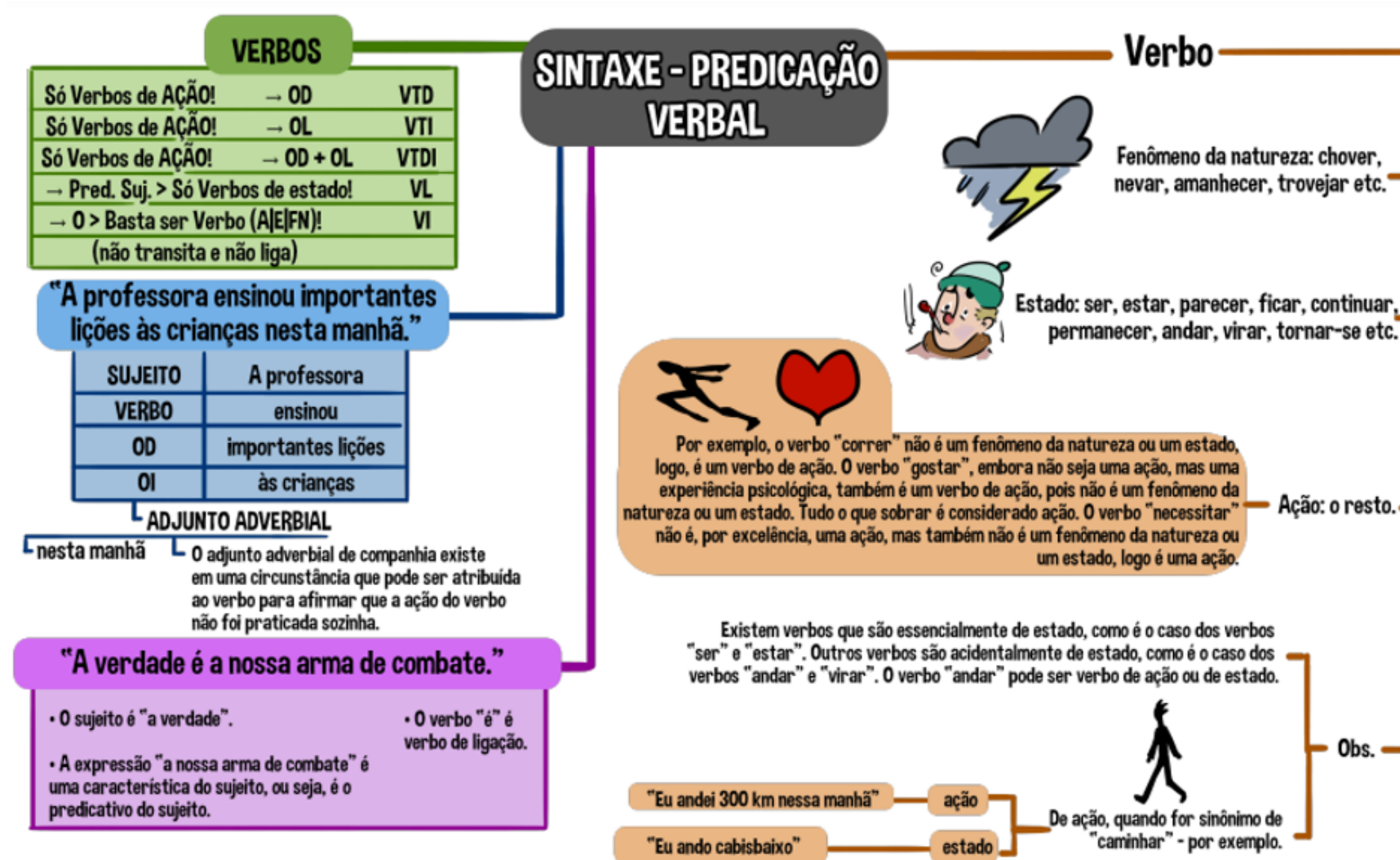

É pouco provável que os tipos de predicados sejam cobrados em prova, mas é importante estudá-los para conhecer as configurações em que o predicado pode se apresentar. Além disso, conhecer os tipos de predicados gera segurança em relação às funções sintáticas que pode ou não haver em determinado predicado.

SINTAXE - PREDICAÇÃO VERBAL

TIPOS DE PREDICADO

Verbo Nominal

Possui dois núcleos, o núcleo verbal e o núcleo nominal. VTD, VTI, VTDI ou VI + predicativo do sujeito ou do objeto.

- VTD - OD - pred. do suj./do obj.
- VTI - OI - pred. do suj./do obj.
- VTDI - OD/OI - pred. do suj./do obj.
- VI - pred. do suj.

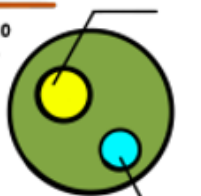

O verbo intransitivo não possui complemento ou predicativo do objeto.



Exemplo

"O povo manifestava calado em suas casas."

- Sujeito: o povo.
- VI: manifestava.
- Pred. suj.: calado.
- Adjunto adverbial: em suas casas.
- Predicado verbo-nominal: manifestava calado em suas casas.

Verbal

Predicado verbal: VTD + OD; VTD + OI; VTDI + OD + OI; VI. Todas essas possibilidades podem ser seguidas de adjunto adverbial.



O núcleo do predicado verbal é o verbo (VTD, VTI, VTDI ou VI).



Exemplo

"A professora ensinou importantes lições."

- Predicado verbal: ensinou importantes lições.
- VTD: ensinou.
- OD: importantes lições.

Nominal

Predicado nominal: VL + pred. Sujeito. O núcleo do predicado nominal é o predicativo do sujeito.

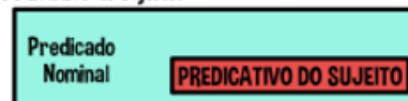

Exemplo

"Os diretores permaneceram calados durante a reunião."

- Predicado nominal: permaneceram calados durante a reunião.
- VL: permaneceram.
- Predicado do sujeito: calados.
- Adjunto adverbial de tempo: durante a reunião

O predicado nominal é marcado pelo verbo de ligação + predicativo do sujeito, havendo ou não adjunto adverbial.

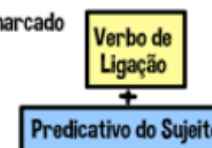

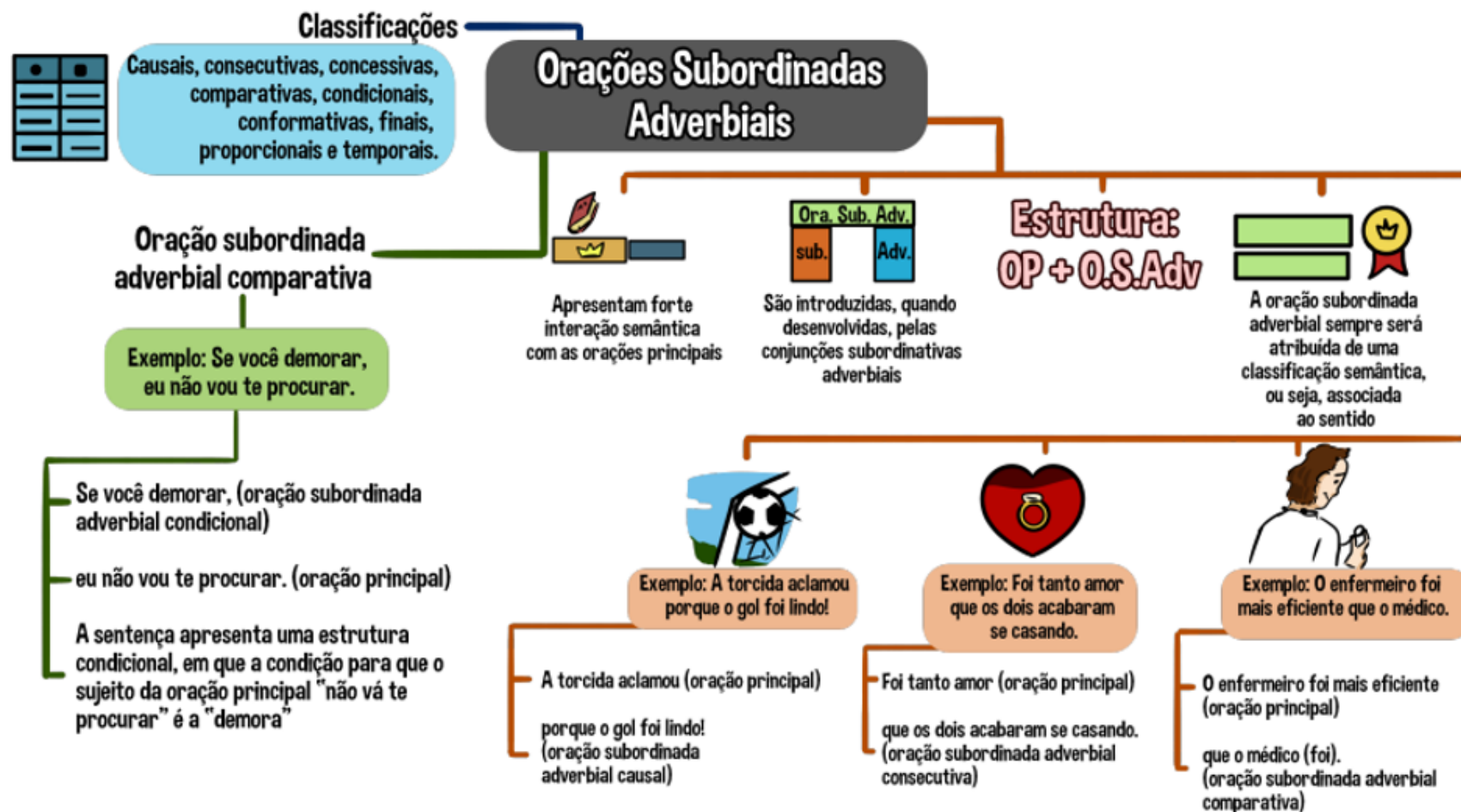

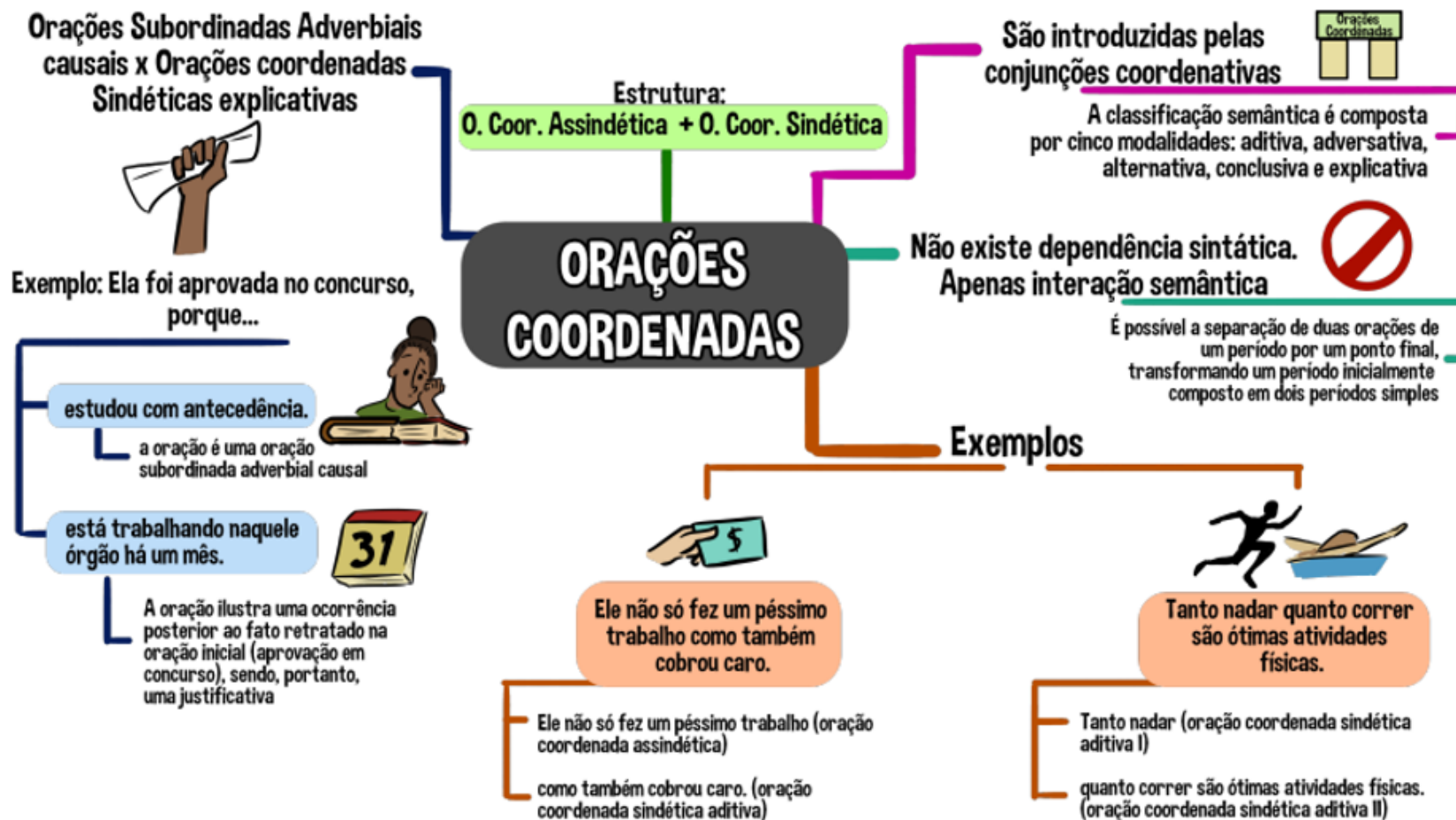

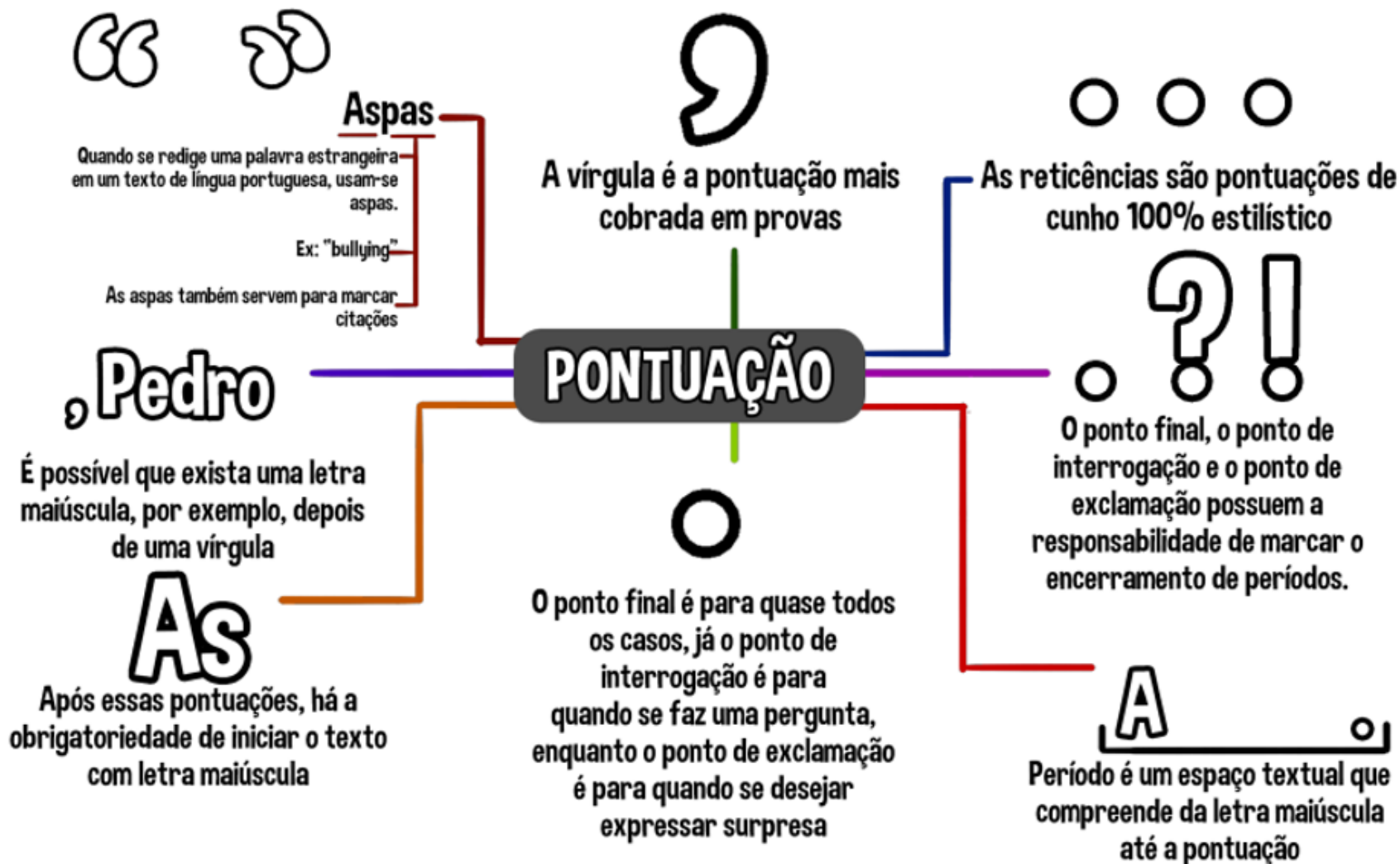

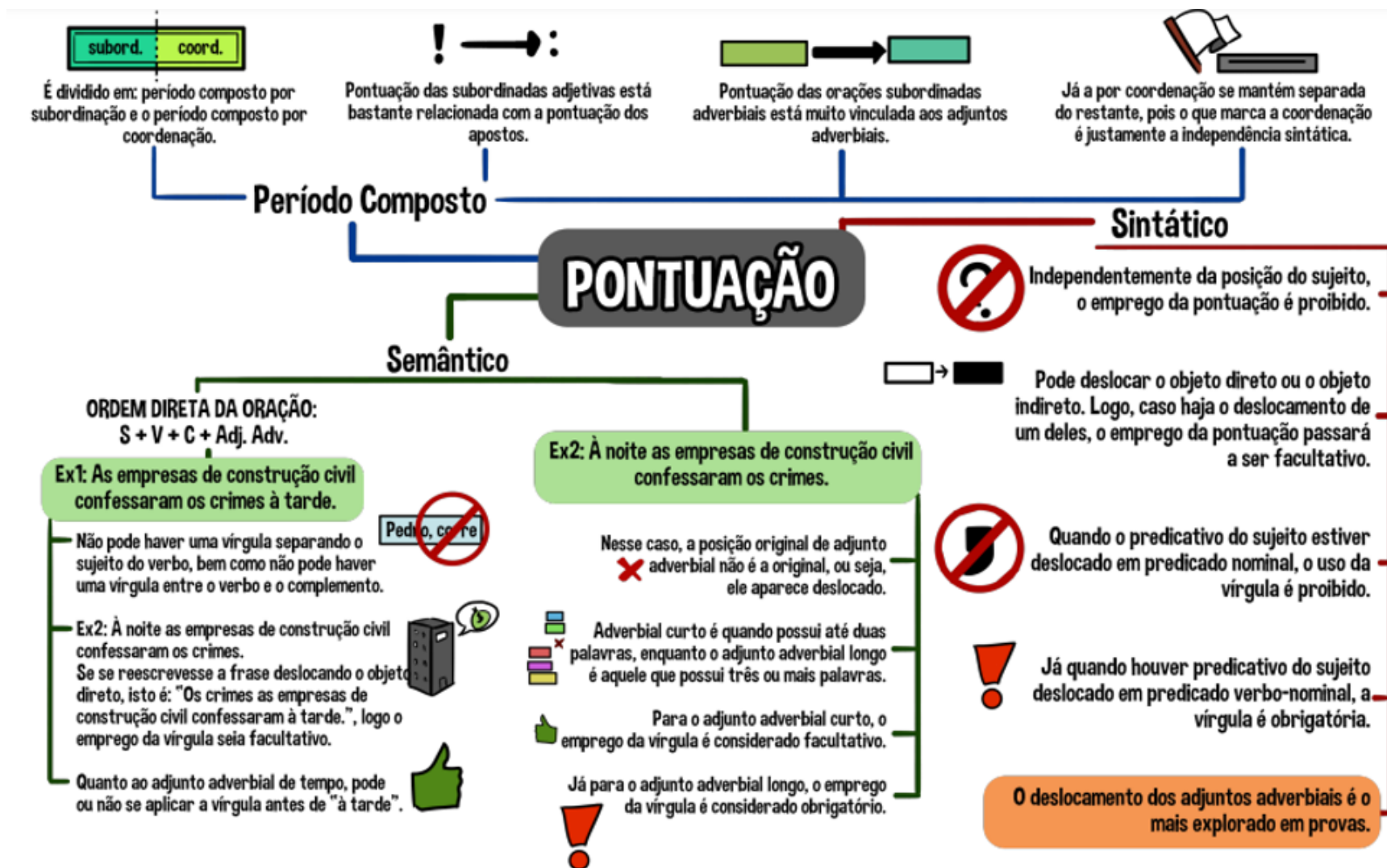

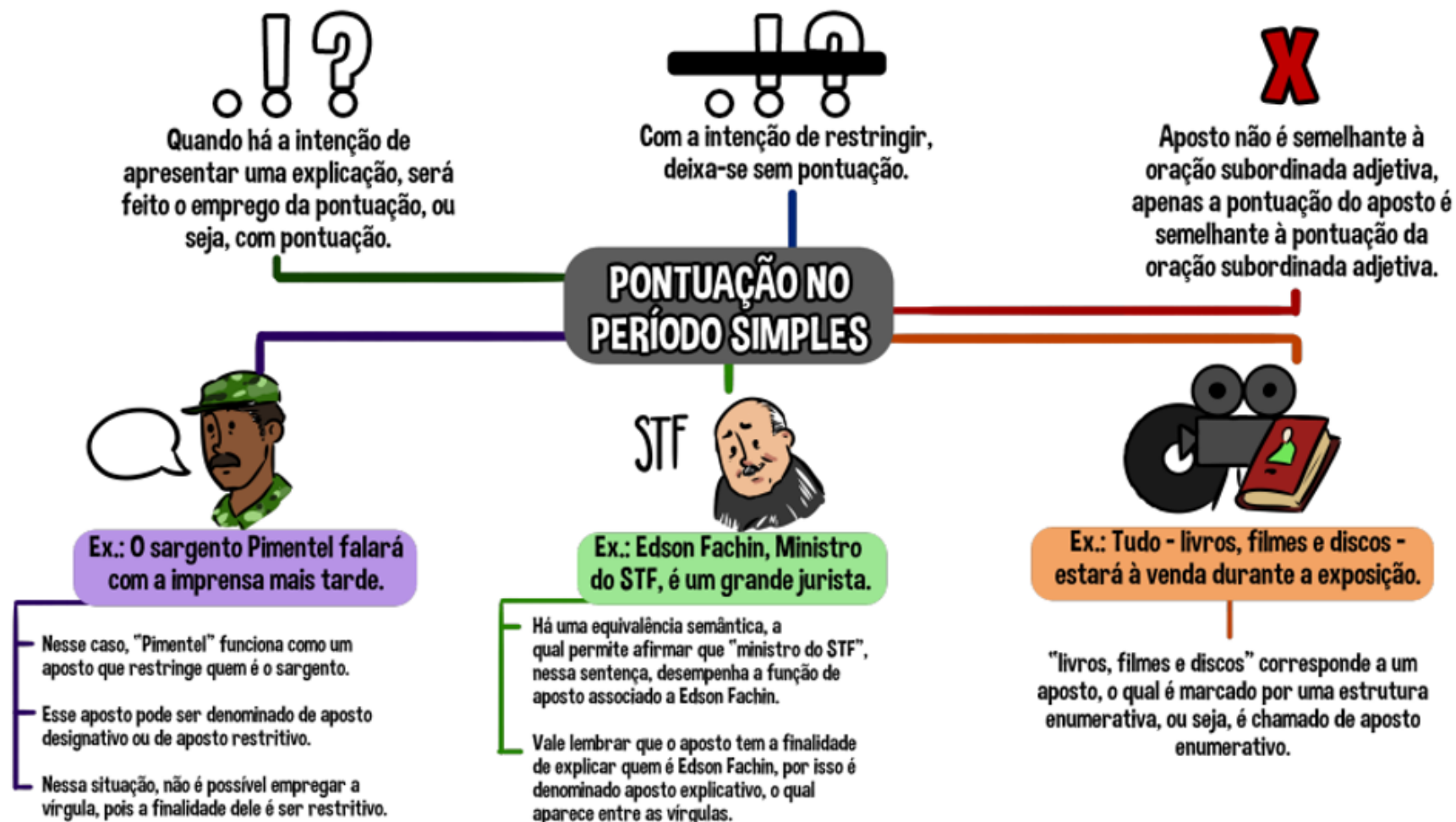

INFORMÁTICA

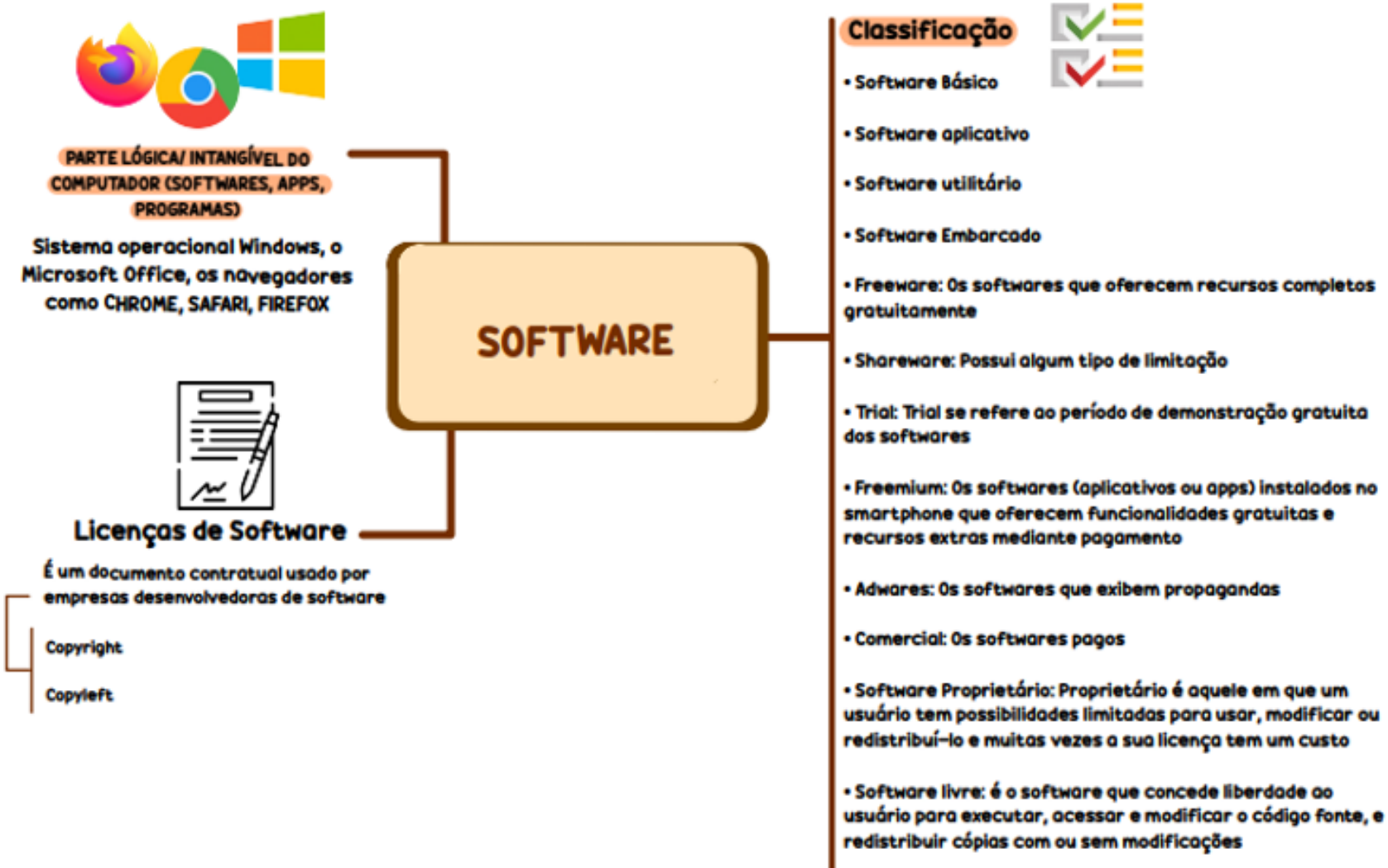

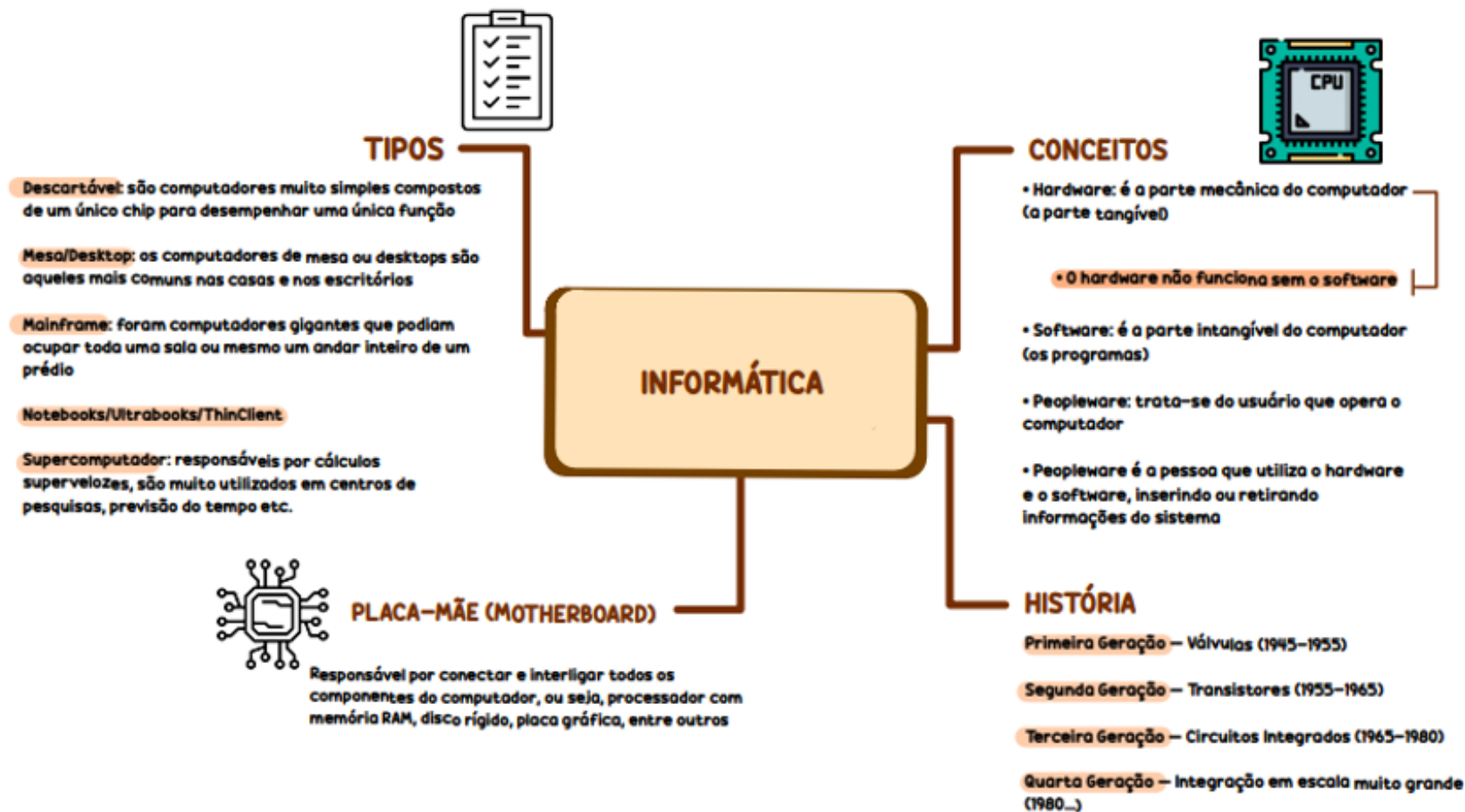

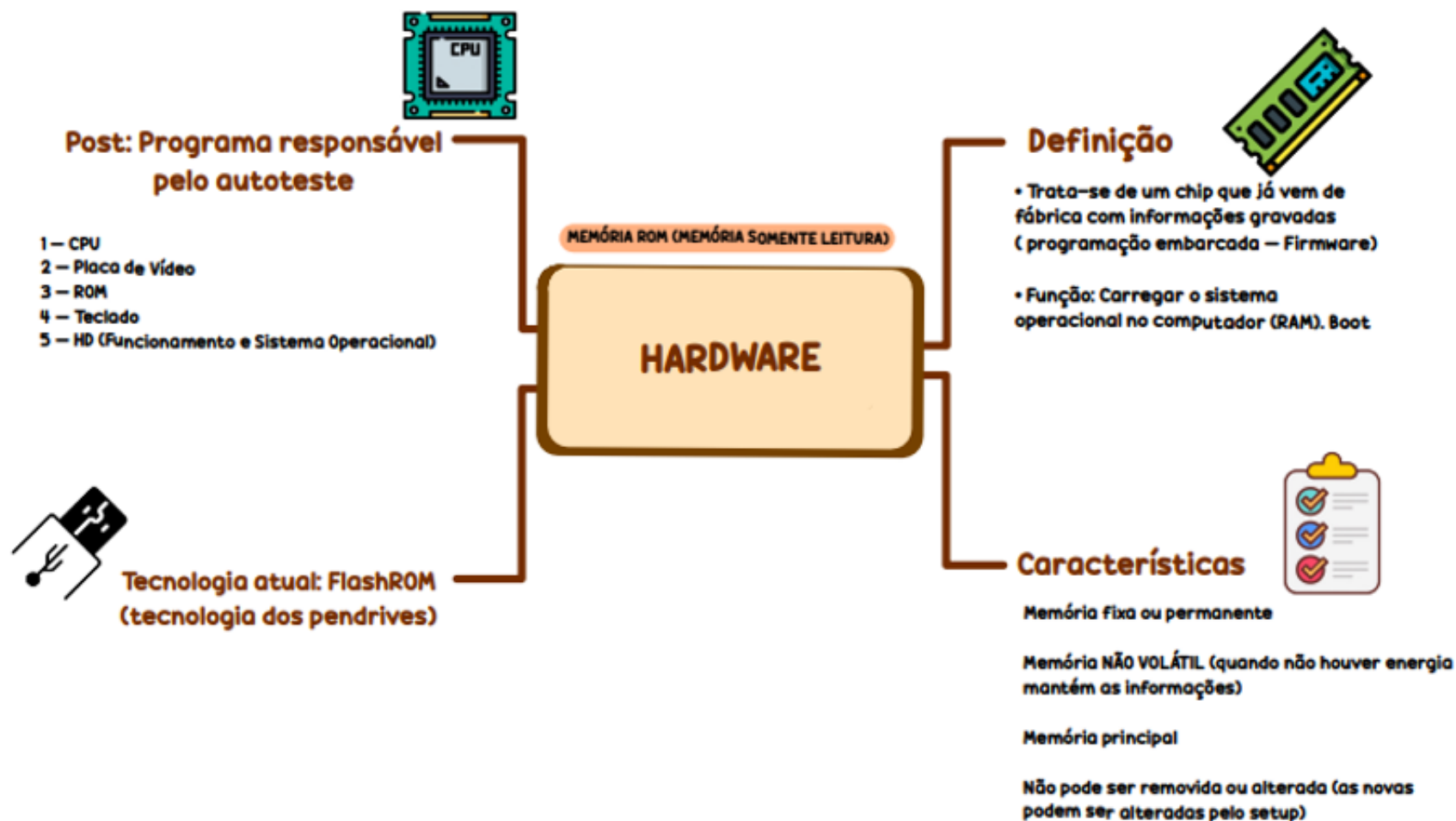

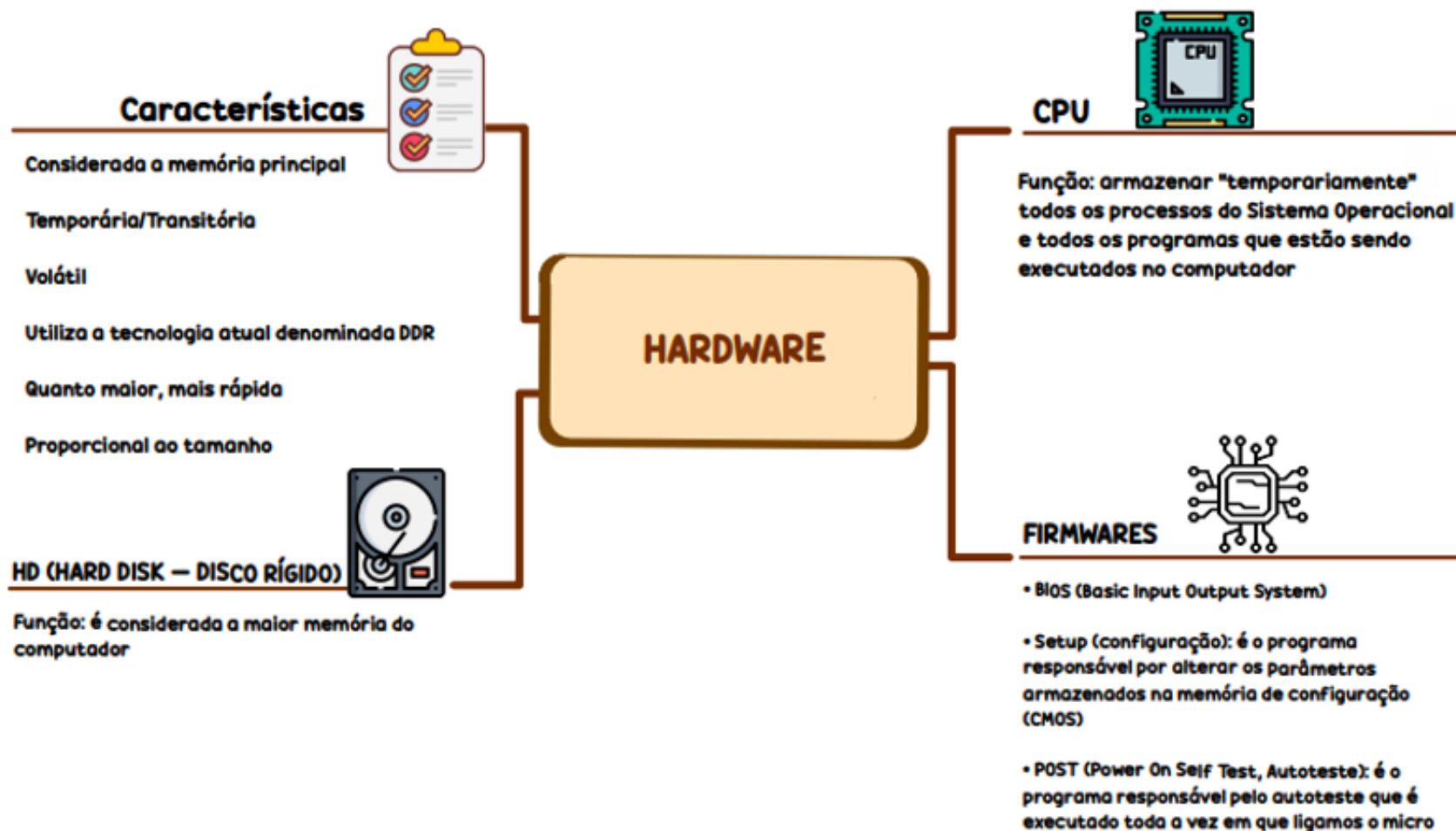

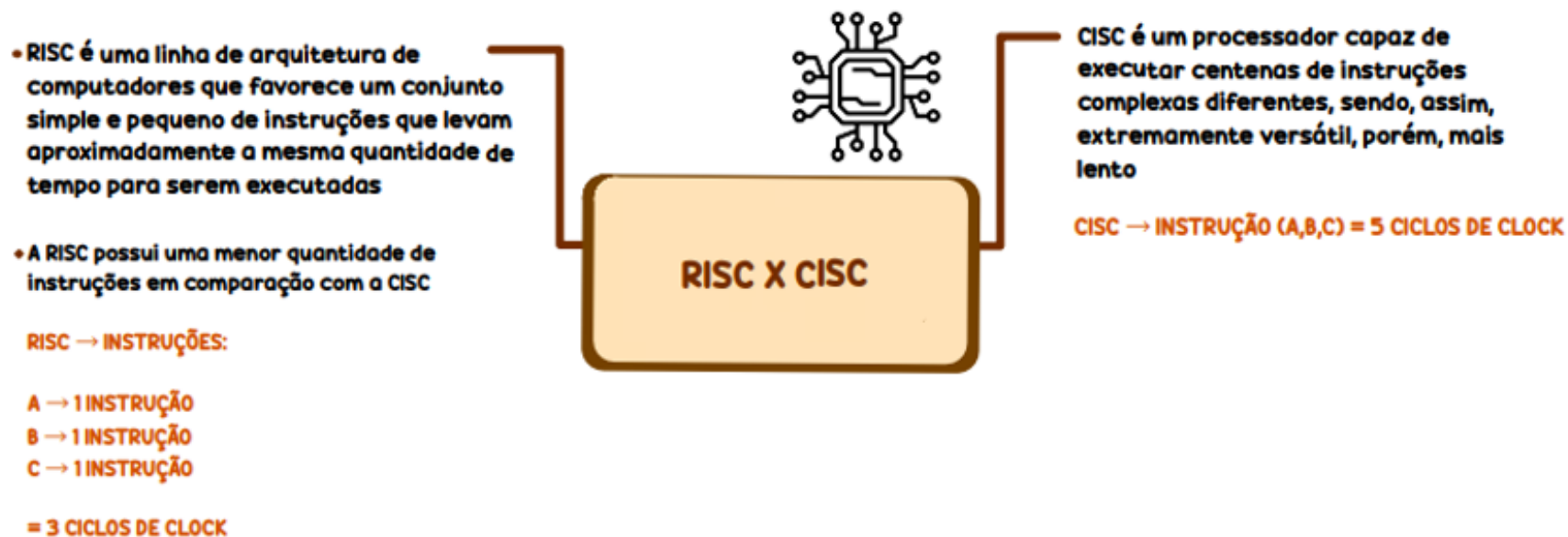

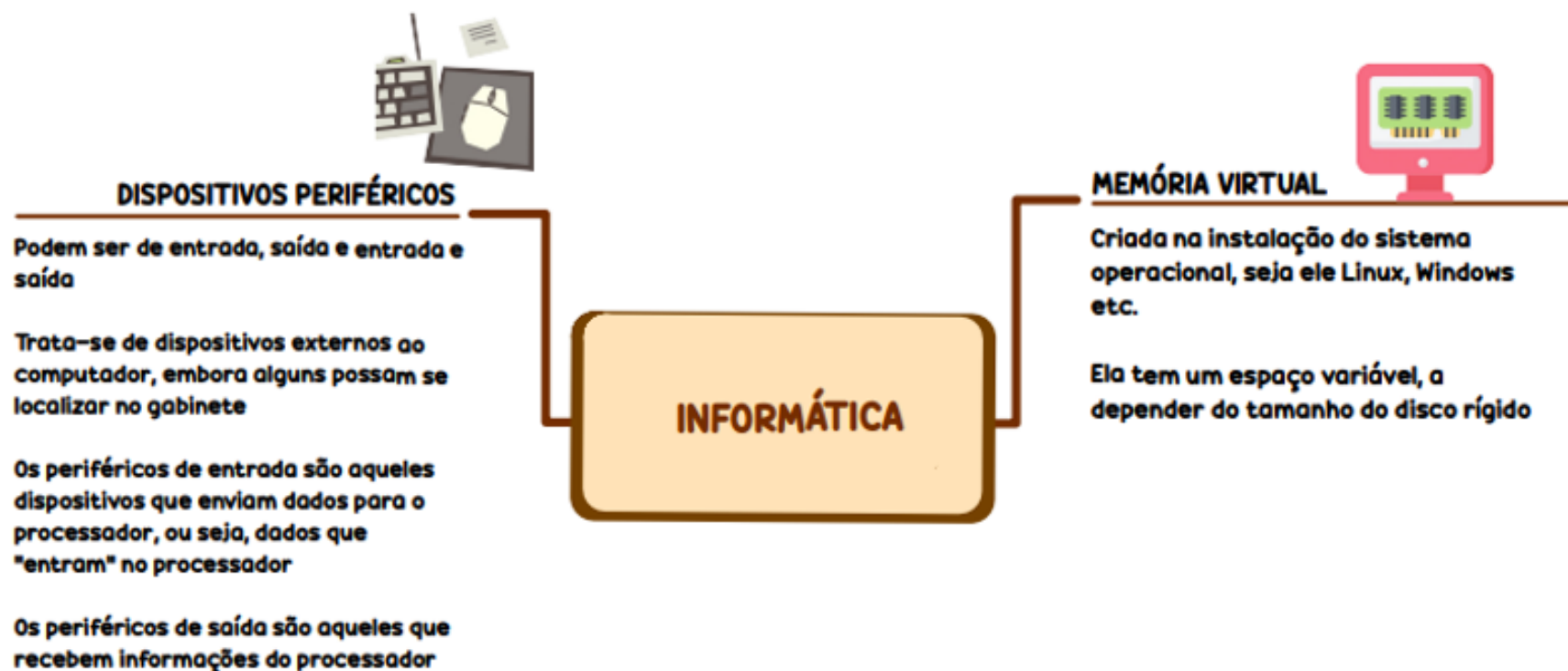



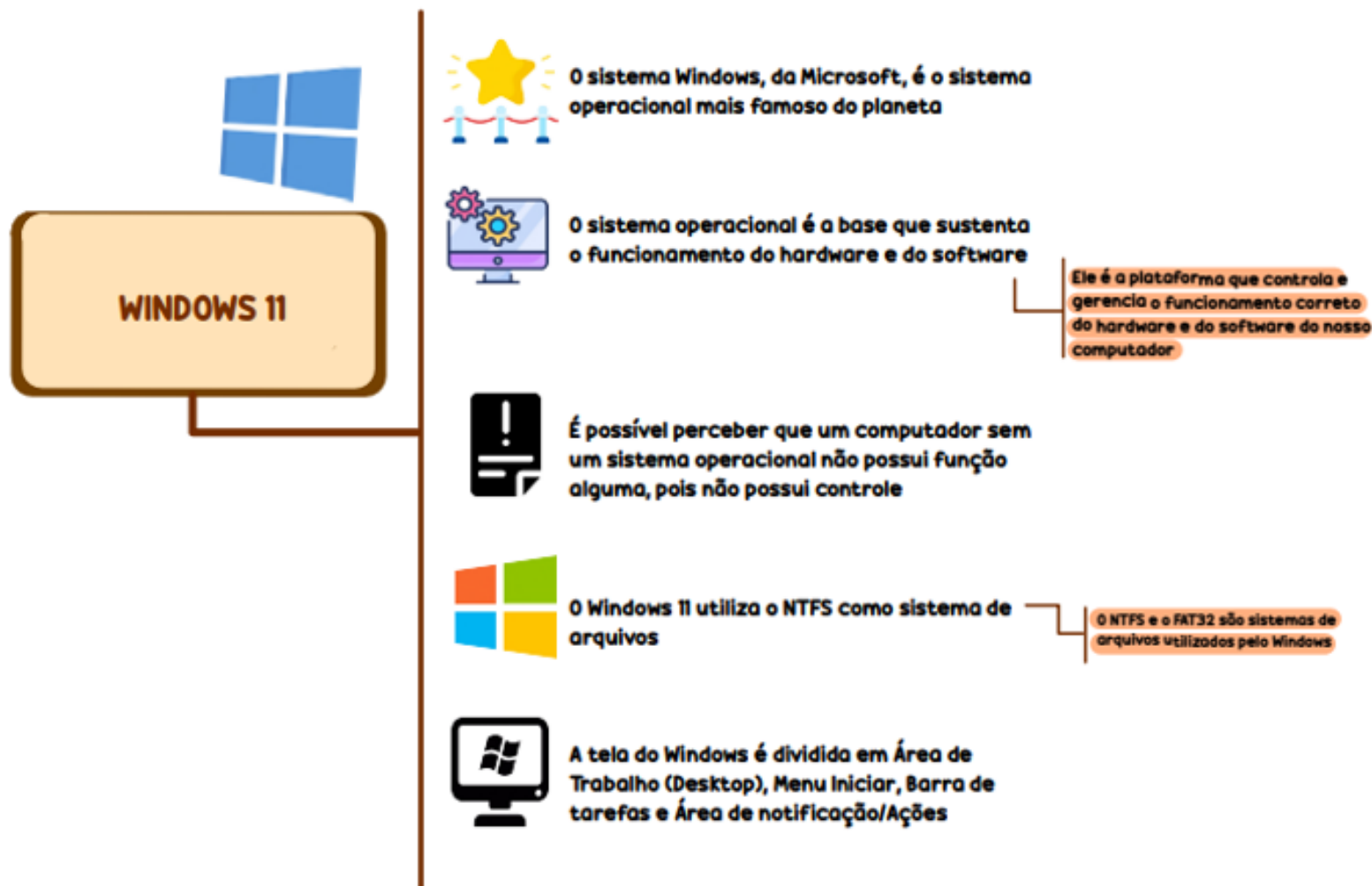

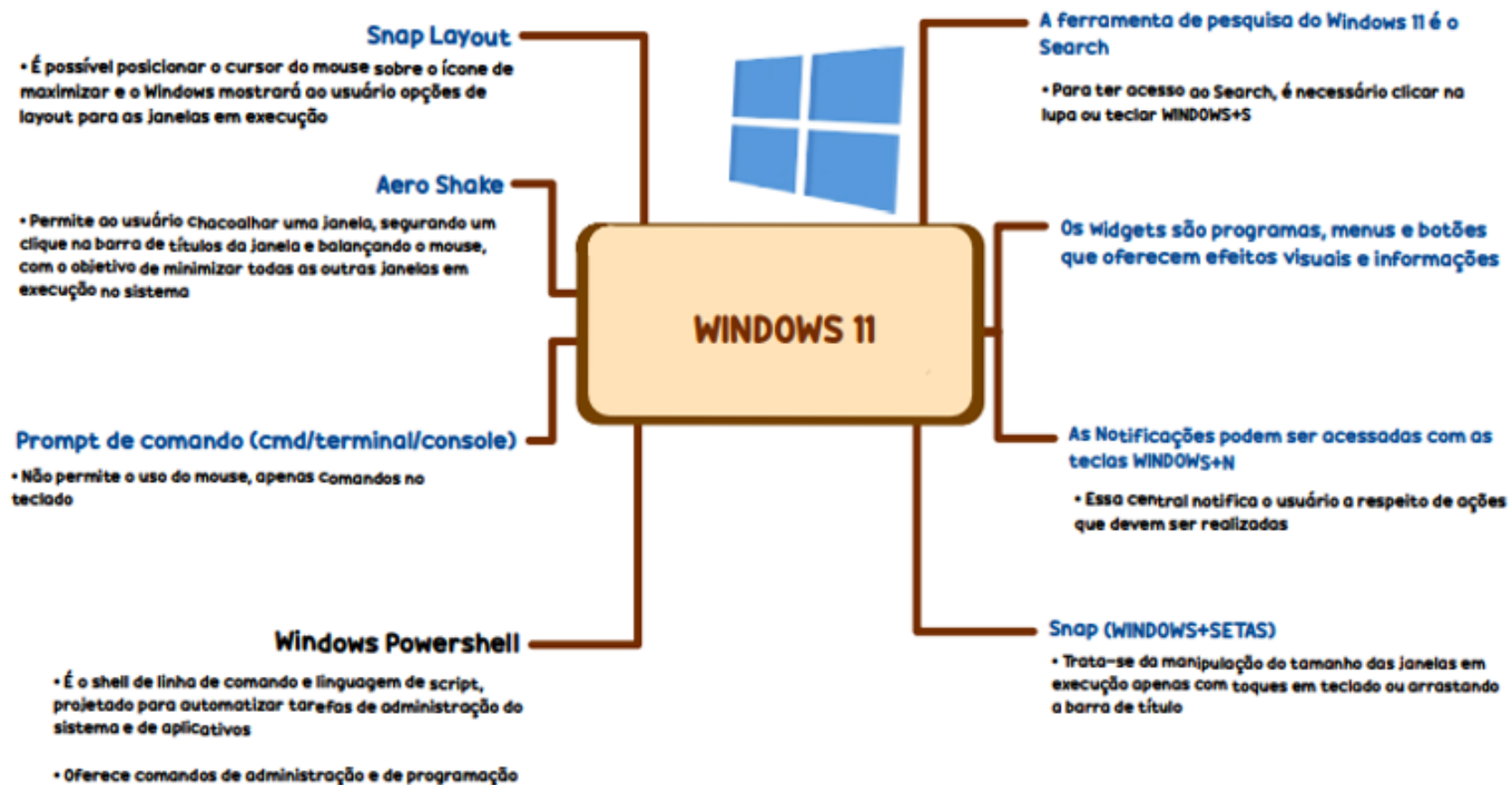

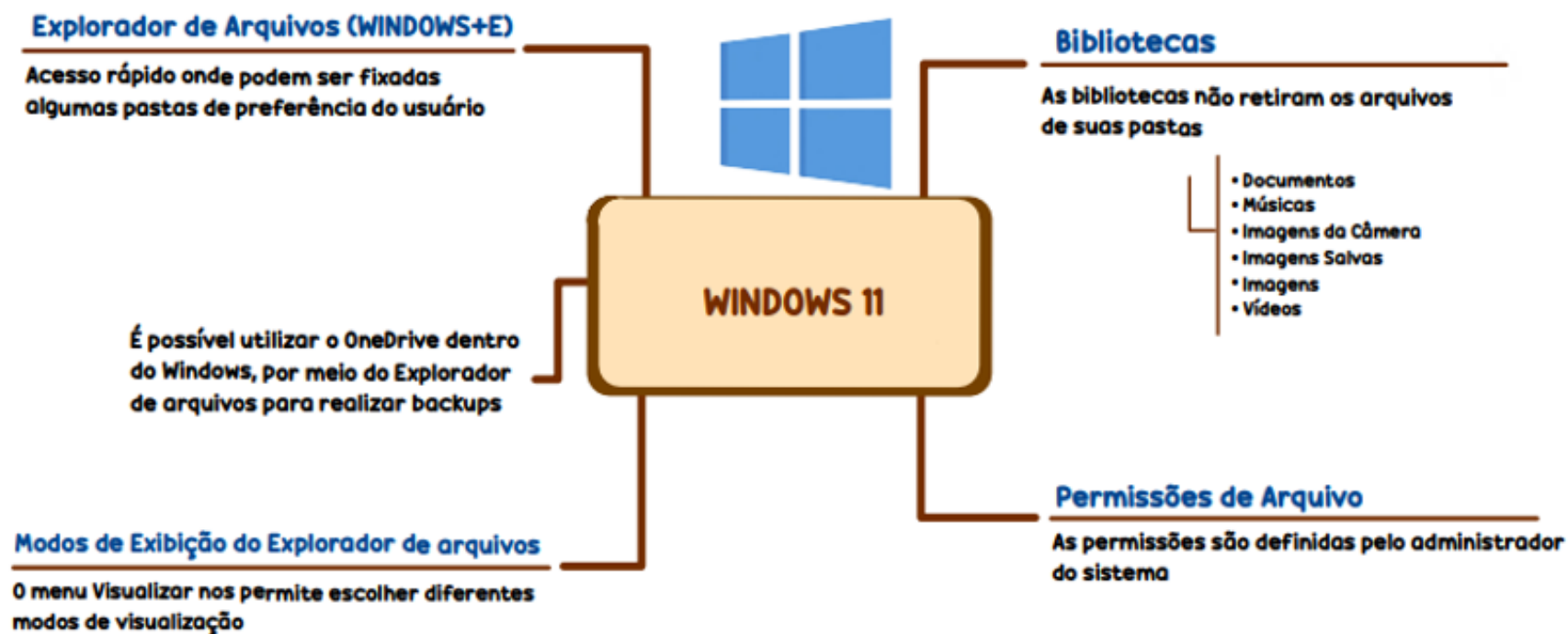

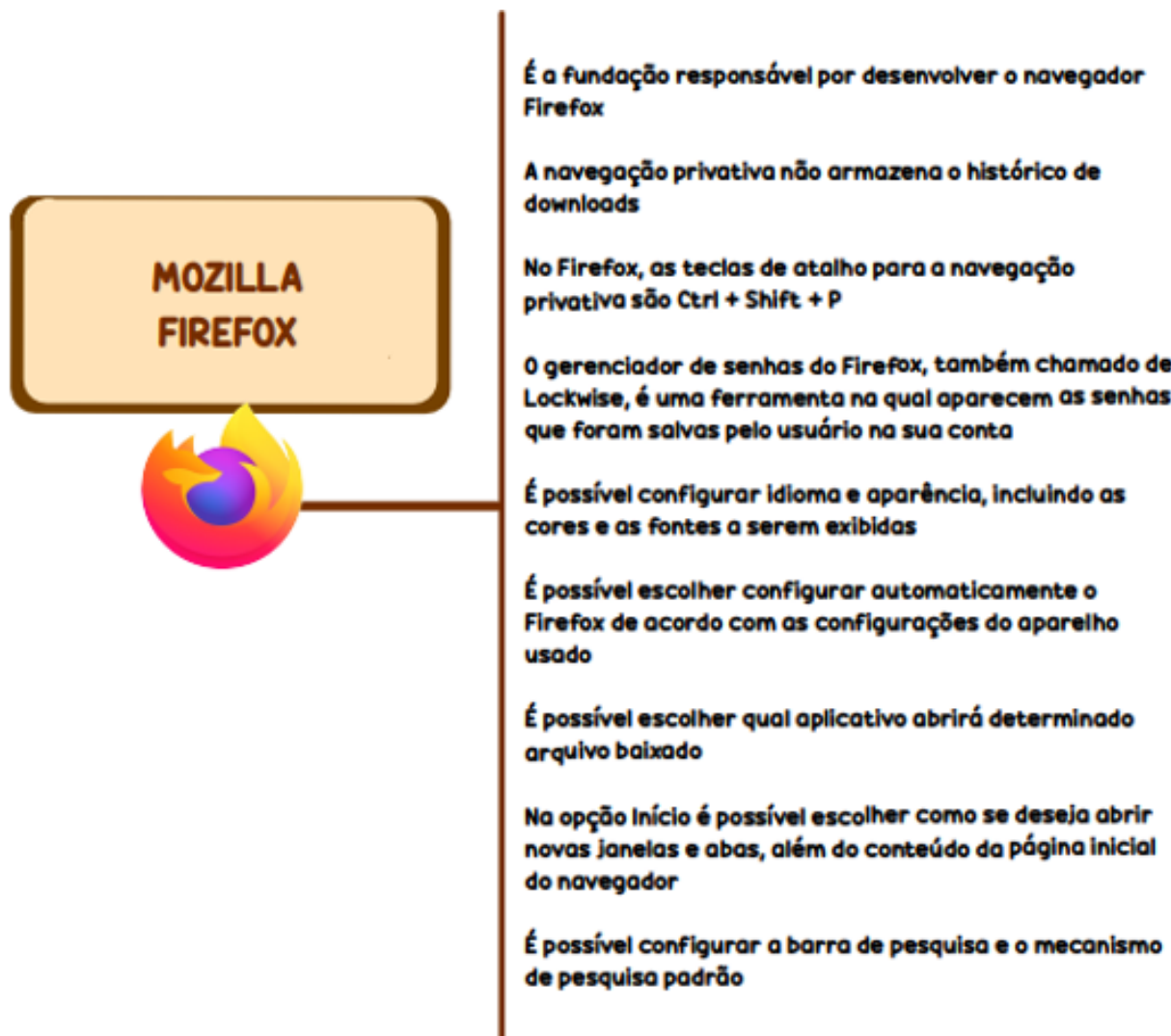

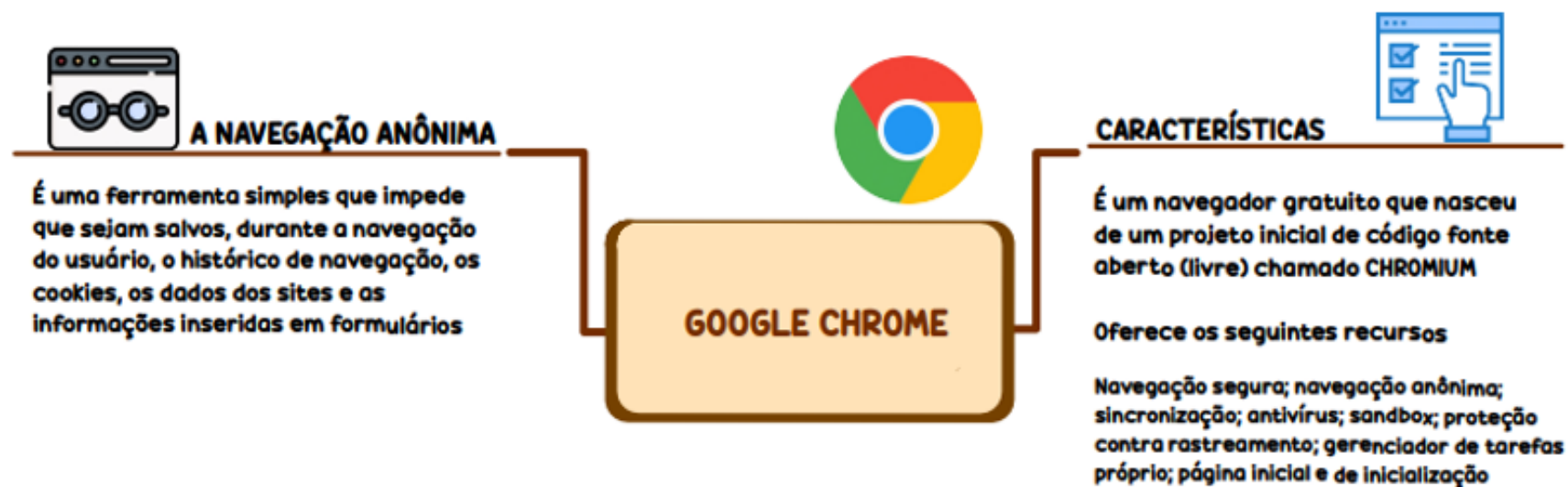

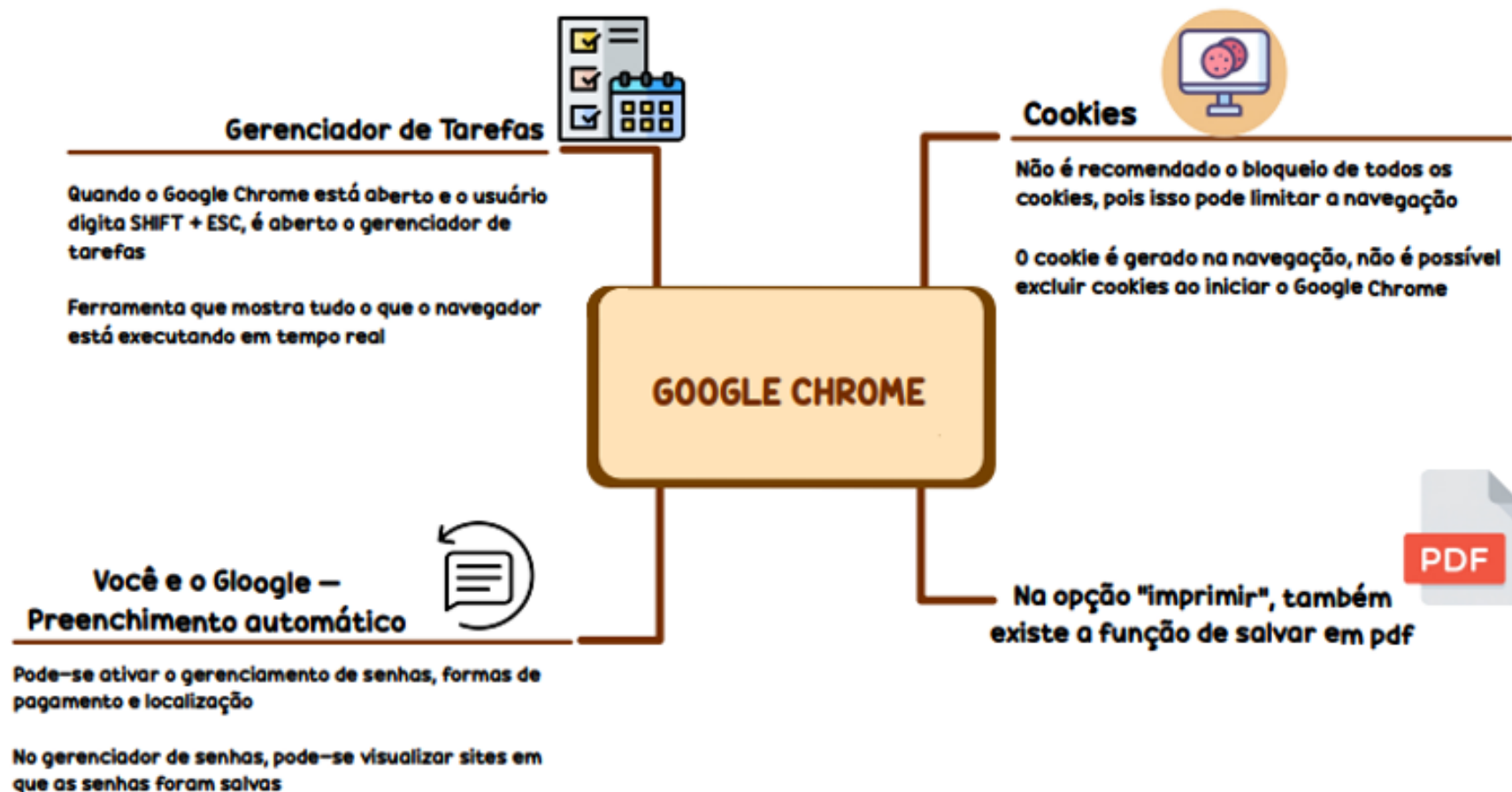

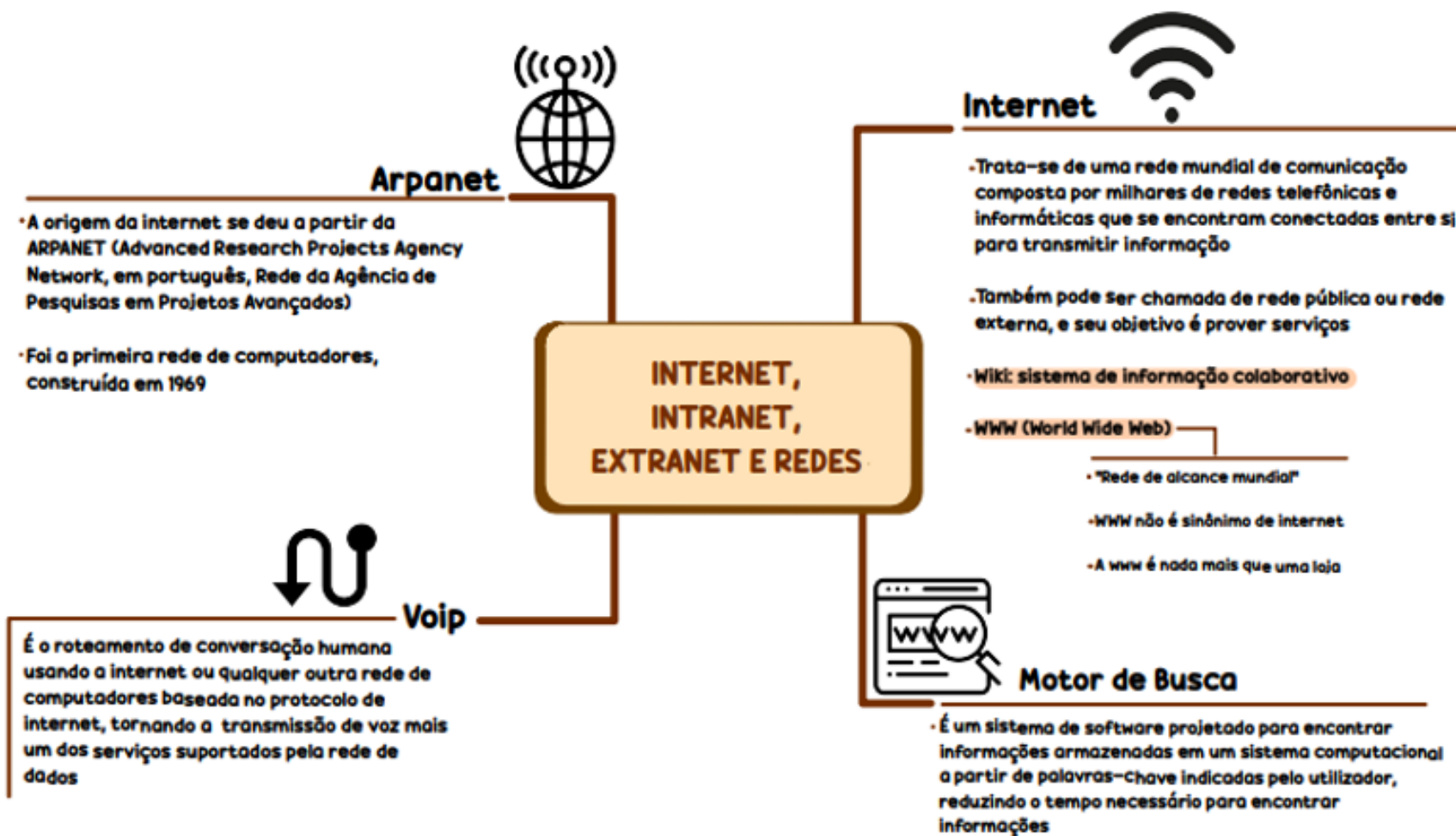

ASSINATURA ILIMITADA

CONCURSOS, OAB E RESIDÊNCIAS

8.0

Mude de vida. Garanta seu futuro com a melhor plataforma de estudos para concurso público.

A realização do seu sonho merece um investimento de qualidade. Não desperdice tempo, dinheiro e energia. Invista no seu sucesso, no seu futuro e na sua realização profissional.

Assine AGORA a melhor e mais completa plataforma de ensino para concursos públicos. Sua nomeação na palma da sua mão com a Assinatura Ilimitada 8.0 do Gran Cursos Online.



FACILITE SEUS ESTUDOS:

rotas de aprovação, mapas mentais, resumos e exercícios irão te guiar por um caminho mais simples e rápido.



TUDO NO SEU TEMPO E ESPAÇO:

faça o *download* de videoaulas e de PDFs e estude onde e quando você quiser e puder.



VOCÊ NÃO ESTÁ SOZINHO:

mentorias diárias, ao vivo, e fórum de dúvidas não te deixarão só nesta caminhada.



TUDO DE NOVO QUANTAS VEZES VOCÊ QUISER:

quantas vezes você quiser, quantas vezes você precisar, estude com o material mais atualizado e de melhor qualidade do mercado.



NÚMEROS GRANDES:

milhares de alunos aprovados, mais de 2 milhões de questões, mais de 27 mil cursos e centenas de professores para te ajudar a passar.



TUDO NA SUA MÃO:

só a Assinatura Ilimitada oferece, de forma livre e gratuita: Gran Questões, Gerenciador de Estudos, Audiobooks e muito mais!

Contato para vendas:

 (61) 99884-6348 | De segunda a quinta até as 22h e sexta até as 21h.



Quero ser assinante
ilimitado agora

#VEM
SER
GRAN